

AJAX

Дверной доводчик Ajax DCTR80-140

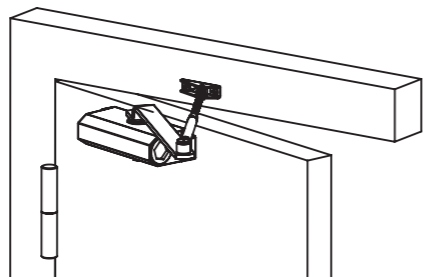

Вариант 1

Доводчик установлен на дверном полотне, петли находятся слева от Вас.

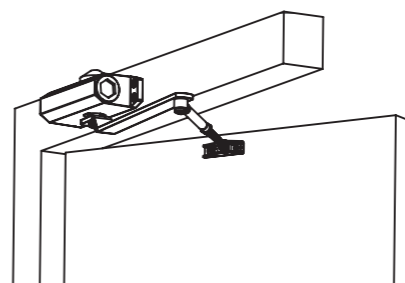

Вариант 2

Доводчик установлен на коробке, петли находятся слева от Вас.



Обязательно проверьте на соответствие размеры, указанные в шаблоне с помощью линейки!



Дополнительное усилие доводчика может быть осуществлено с помощью переворота кронштейна рычага

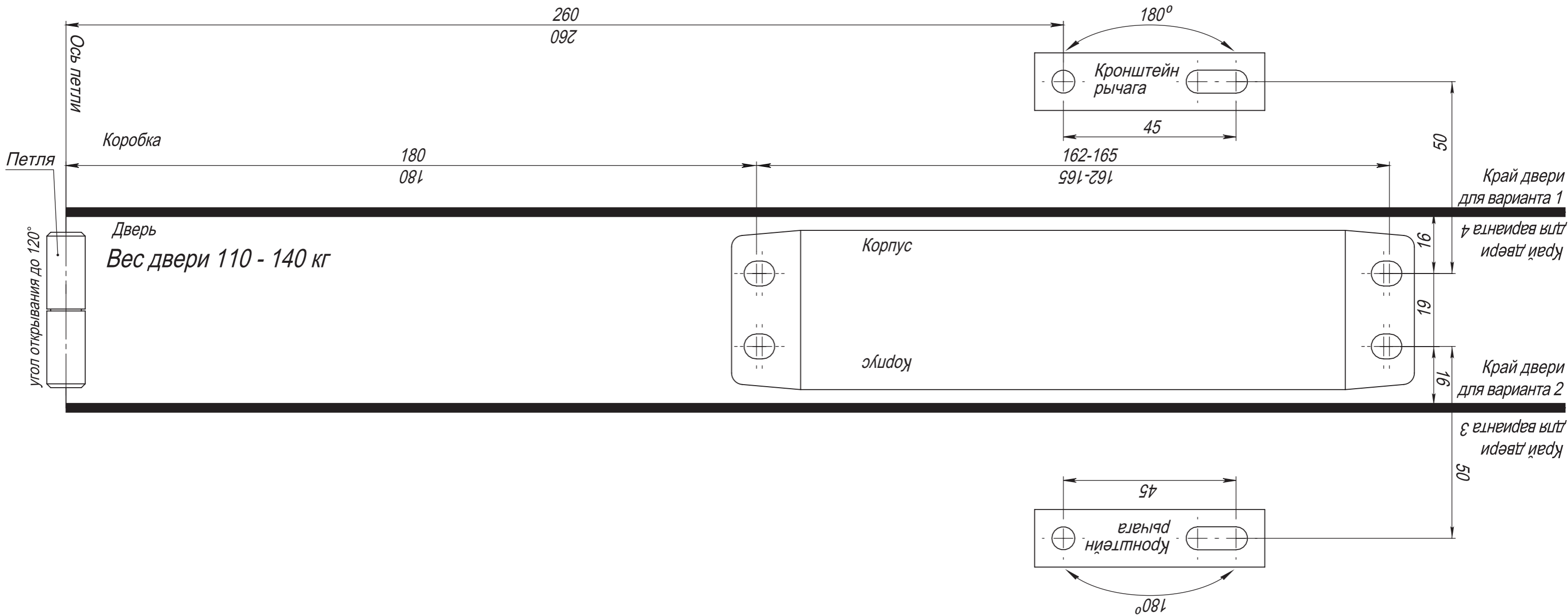

Обязательно проверьте на соответствие размеры, указанные в шаблоне с помощью линейки!



Дополнительное усилие доводчика может быть осуществлено с помощью переворота кронштейна рычага

Вариант 4

Доводчик установлен на коробке, петли находятся справа от Вас.

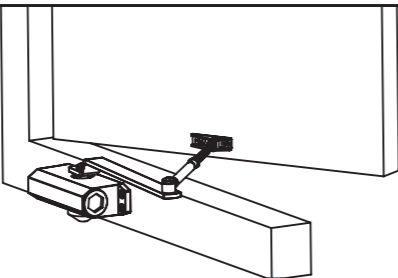

Вариант 3

Доводчик установлен на дверном полотне, петли находятся справа от Вас.

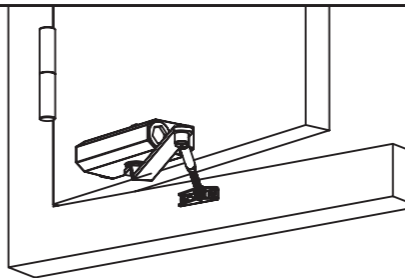

Дверной доводчик Ajax DCTR80-140

AJAX

AJAX

Дверной доводчик Ajax DCTR80-140

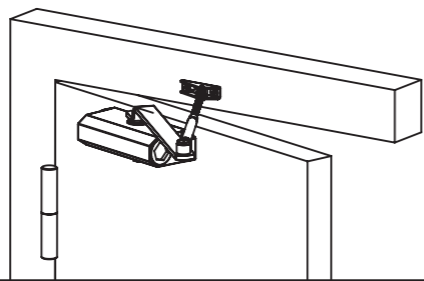

Вариант 1

Доводчик установлен на дверном полотне, петли находятся слева от Вас.

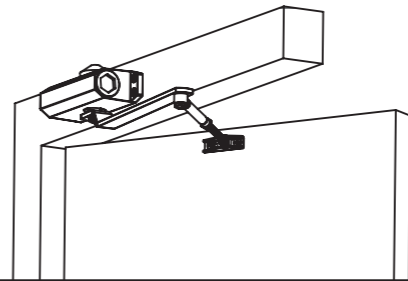

Вариант 2

Доводчик установлен на коробке, петли находятся слева от Вас.



Обязательно проверьте на соответствие размеры, указанные в шаблоне с помощью линейки!



Дополнительное усилие доводчика может быть осуществлено с помощью переворота кронштейна рычага

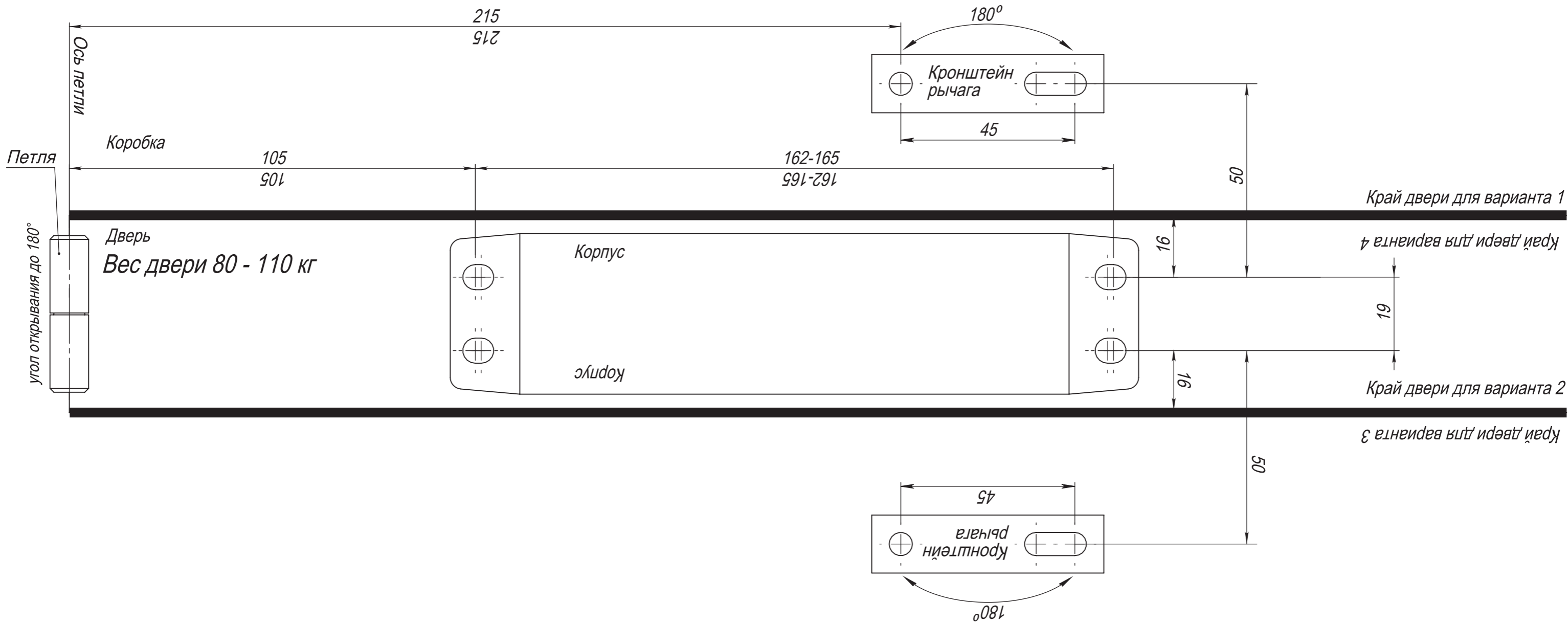

Обязательно проверьте на соответствие размеры, указанные в шаблоне с помощью линейки!



Дополнительное усилие доводчика может быть осуществлено с помощью переворота кронштейна рычага

Вариант 4

Доводчик установлен на коробке, петли находятся справа от Вас.

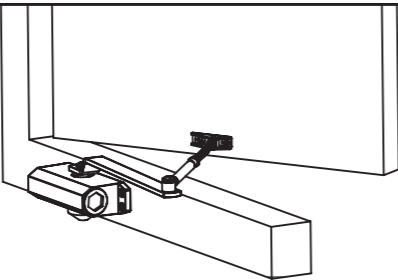

Вариант 3

Доводчик установлен на дверном полотне, петли находятся справа от Вас.

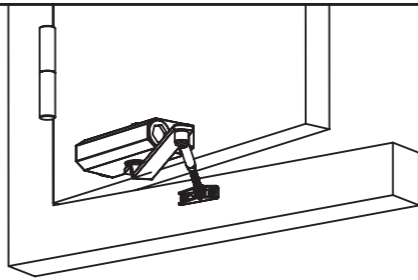

Дверной доводчик Ajax DCTR80-140

AJAX

Паспорт изделия Ajax DCTR80-140

Настоящее руководство по эксплуатации предназначено для ознакомления с техническими характеристиками, особенностями установки и правилами эксплуатации дверного доводчика.

Дверные доводчики используются для автоматического закрывания распашных дверей и устанавливаются на металлические, деревянные, пластиковые и другие дверные полотна.

Модель доводчика	DCTR80-140
Тип установки	универсальный
Масса двери	80-140 кг
Ширина двери	800-1000 мм
Высота двери	2000 мм
Устойчивость в соляном тумане	более 72 часов
Работоспособность	более 200000 циклов
Температурный режим	-35°/+45°

Изготовитель оставляет за собой право вносить изменения в конструкцию доводчика без уведомления потребителя.

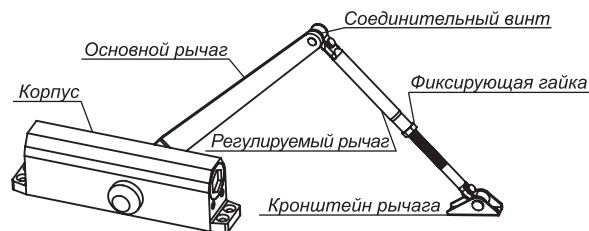

Установка доводчика не по своему классу (на дверь с иными характеристиками) резко сократит срок его службы или работа изделия будет некорректной.

Комплект поставки:

Доводчик дверной с рычажным механизмом	1
Крепёжный комплект.....	1
Паспорт изделия.....	1
Шаблон врезки.....	1

Гарантия изготовителя:

Производитель подтверждает высокое качество изделия и гарантирует срок службы в течение 1 года со дня продажи. При обнаружении дефектов производственного характера в пределах гарантийного срока изделие подлежит замене по месту приобретения при полной комплектности и наличии кассового чека.

Гарантия не действительна при следующих условиях:

- имеются механические повреждения корпуса;
- производилось принудительное закрывание дверного полотна;
- полностью выкручивались регулировочные винты;
- производилось вскрытие корпуса;
- вносились изменения в конструкцию;
- доводчик установлен не по инструкции.

Свидетельство о продаже:

Продано

Дата продажи

Штамп магазина

Регулировка доводчика:

Обязательно отрегулируйте доводчик после его установки на дверное полотно. Перед началом регулировки необходимо винты дохлопа и закрытия максимально завернуть, а затем ослабить на два оборота. После приступить к точной настройке: сперва скорости закрытия, после — дохлопа.

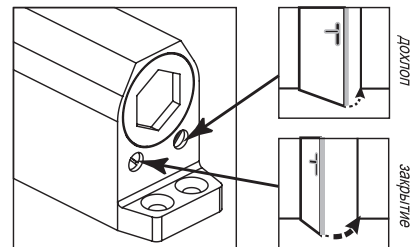

Закрытие дверного полотна в двух зонах регулируется винтами на корпусе доводчика:

- 1) «закрытие» — диапазон закрытия от угла полного открывания двери до 10°.
- 2) «дохлоп» — приходится на оставшиеся 10°- 0°.

Регулировка производится двумя винтами, которые расположены на торце корпуса доводчика:

- для увеличения скорости дохлопа и закрывания дверного полотна поворачиваем регулировочный винт против часовой стрелки,
- для снижения — по часовой

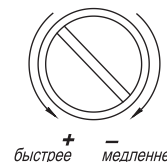

Нельзя поворачивать винт более четырех оборотов против часовой стрелки, это может привести к выкручиванию винта доводчика, утечке масла и поломке изделия.

Время закрывания двери устанавливается от положения 90° и должно составлять от 4 до 6 секунд.

Спустя 15 дней после установки и эксплуатации доводчика, необходимо провести окончательную регулировку.

Техническое обслуживание:

Техническое обслуживание необходимо проводить не реже одного раза в полгода:

- диагностика внешнего вида и осмотр креплений (при необходимости затянуть);
- зимой и летом необходимо произвести регулировку дохлопа и закрытия;
- раз в 1 год смазывать шарнирные узлы рычажного механизма консистентной смазкой.



Необходима регулировка скорости закрывания и дохлопа в процессе эксплуатации при температурных колебаниях окружающей среды (зимнее и летнее время).

Рекомендации по использованию:

- изучите паспорт изделия;
- не рекомендуется принудительное закрывание полотна из-за возможной поломки узлов;
- не допускается использовать доводчик как ограничитель открывания двери;
- не удерживайте принудительно дверное полотно в открытом состоянии более 10 мин. Пружина в узле доводчика в этот момент находится в максимальном растяжении, что отрицательно повлияет на её ресурс;
- своевременно производите сезонную регулировку;
- не разбирайте доводчик.



Не пытайтесь самостоятельно произвести ремонт доводчика. Пружина в корпусе имеет большую степень сжатия и при вскрытии корпуса она может нанести травму. Не разбирайте корпус доводчика — это опасно!

Установка доводчика

Для корректной работы доводчика установка должна производиться только согласно инструкции. Даже незначительные отклонения от заявленных параметров способны нарушить правильность работы доводчика и привести к его поломке.

Дверное полотно должно открываться и закрываться без заеданий и подклиниваний. Так же необходимо убедиться, что дверная коробка должным образом зафиксирована в проеме. Основание корпуса доводчика и кронштейн рычага должны плотно прилегать к коробке и дверному полотну.

Прежде чем приступить к монтажу изделия, необходимо определить подходящий вариант установки. На чертеже показана дверь левого исполнения. Для двери правого исполнения используйте зеркальное отражение чертежа.

1

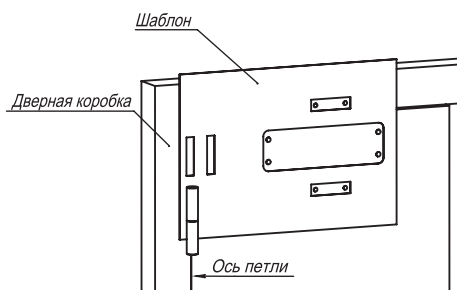

Совместите шаблон максимально точно по контуру дверного полотна/коробки и петель. Закрепите шаблон, например скотчем. Далее необходимо подготовить отверстия для установки доводчика.



Обязательно проверьте на соответствие размеры, указанные в шаблоне с помощью линейки!

2

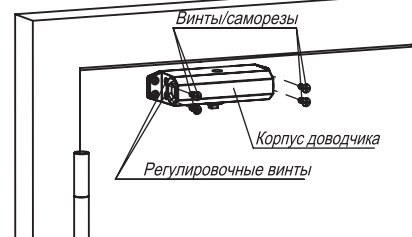

С помощью 4-х винтов/саморезов закрепите на дверном полотне или коробке (в зависимости от выбранного варианта установки) корпус доводчика. Регулировочные винты должны быть расположены со стороны петель.



**Будьте внимательны!
Установка на 1, 2 или 3 винта не допускается!**

3

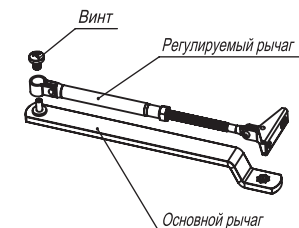

Детали рычажного механизма в комплекте поставки соединены между собой. Необходимо разъединить основной и регулируемый рычаг. После зафиксировать кронштейн рычага на дверном полотне или коробке (в зависимости от выбранного варианта).

4

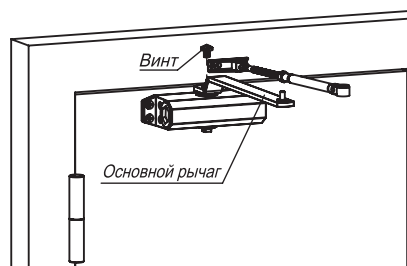

Закрепите на корпусе доводчика основной рычаг с помощью винта.



Соединение и регулировка рычажной системы, проводятся при полностью закрытой двери.

5

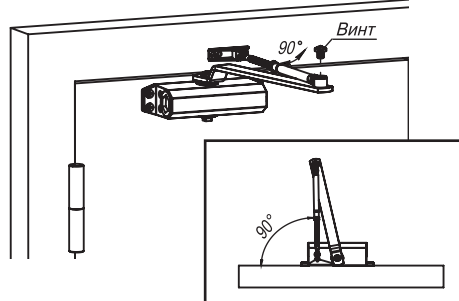

Выставьте длину регулируемого рычага, проворачивая винтовую часть по или против часовой стрелки. Установите и зафиксируйте соединительный винт.



Регулируемый рычаг должен быть перпендикулярен дверному полотну при закрытом положении.

6

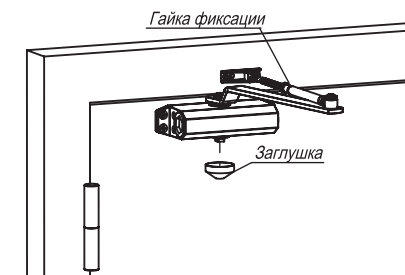

Зафиксируйте фиксирующую гайку на рычаге доводчика. Отверстие под винт, на корпусе с противоположной стороны доводчика, закройте декоративной заглушкой. Далее выполните регулировку доводчика.