





Бренд надёжной дверной фурнитуры FUARO ведёт свою историю с 2005 года.

С момента основания мы избрали своей целью создание надёжных продуктов и комплексных решений для любых типов дверей.

У Вас в руках первый каталог навесных замков FUARO, одного из важных направлений бренда.

Для модельного ряда навесных замков мы использовали лучшие технологии, оснастили замки надёжными латунными цилиндрами, корпусами из стали и чугуна, защитили от коррозионных воздействий и разных способов вскрытия.

Ассортимент навесных замков находится в активном развитии, модельный ряд постоянно обновляется.

Выбирая FUARO, Вы выбираете надёжный продукт без переплаты в ассортименте, закрывающем большинство потребностей в любых типах дверей.

В одной компании. В одном бренде.

С уважением, команда FUARO

 **FUARO**

PROTECTION



Замки повышенной защищённости.

Материал изготовления — чугун с антикоррозийным покрытием.

Надёжные латунные цилиндрические механизмы.



- Автоматическое запираение без ключа
- Латунный цилиндр для надёжной работы
- Защитное покрытие
- Ресурс работы более 10 лет
- 3 английских ключа
- 3 класс безопасности

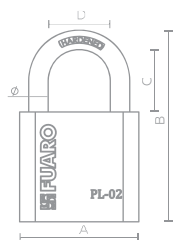

Артикул	Ø	A	B	C	D	Кол-во в упаковке
PL-02-32 3 англ. кл.	5	32	54	19	16	12/120
PL-02-38 3 англ. кл.	6	38	61	20	20	12/96
PL-02-50 3 англ. кл.	8	50	77	27	27	12/72
PL-02-63 3 англ. кл.	10	62	97	35	32	6/48
PL-02-75 3 англ. кл.	12	74	112	42	39	6/36

PL-25



- Дисковый механизм для сложных условий эксплуатации
- Латунный цилиндр для надёжной работы
- Защита от потери ключа в открытом состоянии
- Ресурс работы более 10 лет
- 4 дисковых ключа
- 3 класс безопасности

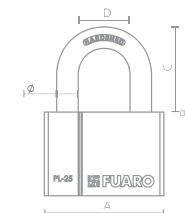

Артикул	Ø	A	B	C	D	Кол-во в упаковке
PL-2550 4 фин. ключа	9	50	86	29	23	6/72
PL-2560 4 фин. ключа	11	60	85	32	26	6/48
PL-2570 4 фин. ключа	11	70	94	38	39	6/36

PL-30



- Автоматическое запираение без ключа
- Латунный цилиндр для надёжной работы
- Защитное покрытие
- Ресурс работы более 10 лет
- 3 английских ключа
- 3 класс безопасности

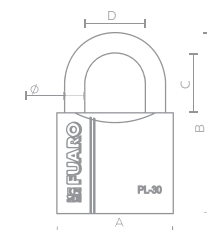

Артикул	Ø	A	B	C	D	Кол-во в упаковке
PL-3025 2 англ. кл.	4,5	25	44	14	13	12/240
PL-3032 3 англ. кл.	5	32	50	16	16	12/96
PL-3038 3 англ. кл.	6	38	60	20,5	20	12/96
PL-3050 3 англ. кл.	9	49	76	25	26	6/48
PL-3063 3 англ. кл.	10	62	92	32	31	6/36
PL-3075 3 англ. кл.	11	74	108	39	41	6/24

PL-40



- Автоматическое запираение без ключа
- Латунный цилиндр для надёжной работы
- Защитное покрытие
- Ресурс работы более 10 лет
- 3 английских ключа
- 3 класс безопасности

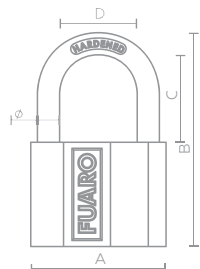

Артикул	Ø	A	B	C	D	Кол-во в упаковке
PL-4061 3 англ. кл.	9	59	85	32	29	6/72
PL-4071 3 англ. кл.	10	68	100	36	42	6/48
PL-4080 3 англ. кл.	11	75	108	40	47	6/24



ALL WEATHER

Замки всепогодные повышенной защищённости.

Материал изготовления — чугун с антикоррозийным покрытием.

Надёжные латунные цилиндрические механизмы.



PL-36

- Автоматическое запираение без ключа
- Латунный цилиндр для надёжной работы
- Пластиковый кожух и защитные манжеты
- Ресурс работы более 10 лет
- 3 английских ключа
- 3 класс безопасности



Артикул	Ø	A	B	C	D	Кол-во в упаковке
PL-36-40 3 англ. кл.	6,5	46	71	26	20	12/120
PL-36-40 Black 3 англ. кл.	6,5	46	71	26	20	12/120
PL-36-50 3 англ. кл.	9	58	85	27	26	6/48
PL-36-50 Black 3 англ. кл.	9	58	85	27	26	6/48
PL-36-60 3 англ. кл.	10	72	102	35	33	6/36

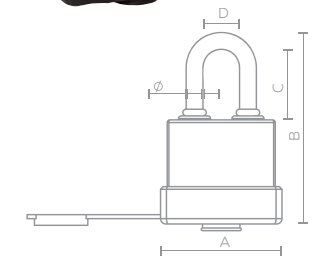

PL-15



- Дисковый механизм для сложных условий эксплуатации
- Латунный цилиндр для надёжной работы
- Защита от потери ключа в открытом состоянии
- Ресурс работы более 10 лет
- 4 дисковых ключа
- 3 класс безопасности



Артикул	Ø	A	B	C	D	Кол-во в упаковке
PL-15-40 Black 4 диск. кл.	7	40	64	25	19	6/120
PL-15-50 Black 4 диск. кл.	9	50	79	30	24	6/72
PL-15-50 Nickel 4 диск. кл.	9	50	79	30	24	6/72
PL-15-60 Black 4 диск. кл.	11	60	86	33	22	6/48
PL-15-60 Nickel 4 диск. кл.	11	60	86	33	22	6/48
PL-15-70 Black 4 диск. кл.	12	70	95	38	36	6/36

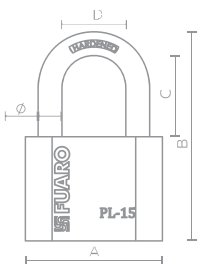

PL-36-L

- Автоматическое запираение без ключа
- Латунный цилиндр для надёжной работы
- Пластиковый кожух и защитные манжеты
- Ресурс работы более 10 лет
- 3 английских ключа
- 3 класс безопасности



Артикул	Ø	A	B	C	D	Кол-во в упаковке
PL-36-40 L 3 англ. кл.	6,5	46	107	62	20	12/72
PL-36-50 L 3 англ. кл.	9	58	120	62	25,5	6/48
PL-36-60 L 3 англ. кл.	10	72	142	75	33	6/36

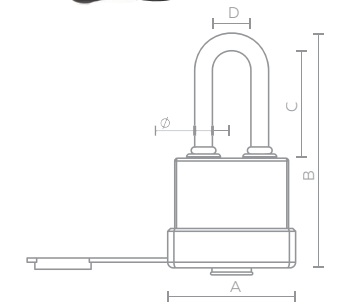

Экономичные замки базового уровня защиты.

Материал изготовления — чугун с антикоррозийным покрытием.

Надёжные латунные цилиндровые механизмы.



PL-01

- Автоматическое запирание без ключа
- Латунный цилиндр для надёжной работы
- Защитное покрытие и манжеты
- Ресурс работы более 10 лет
- Стандартная дужка
- 3 английских ключа
- 3 класс безопасности

Артикул	∅	A	B	C	D	Кол-во в упаковке
PL-01-25 2 англ. кл.	4,5	25	41	13	12	12/480
PL-01-32 3 англ. кл.	5	32	53	18	16	6/120
PL-01-38 3 англ. кл.	6	38	61	21	20	6/120
PL-01-50 3 англ. кл.	8	49	78	28	27	6/60
PL-01-63 3 англ. кл.	10	63	97	35	32	6/60
PL-01-75 3 англ. кл.	12	75	111	41	39	6/36



PL-03



- Автоматическое запирание без ключа
- Латунный цилиндр для надёжной работы
- Защитное покрытие и манжеты
- Ресурс работы более 10 лет
- 3 английских ключа
- 3 класс безопасности

Артикул	∅	A	B	C	D	Кол-во в упаковке
PL-03-40 3 англ. кл.	5	38	58	22	21	12/144
PL-03-50 3 англ. кл.	6	48	73	27	26	6/96
PL-03-60 3 англ. кл.	8	58	90	36	36	6/72

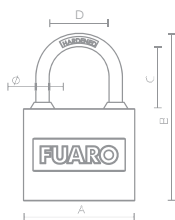

PL-01-L

- Автоматическое запирание без ключа
- Латунный цилиндр для надёжной работы
- Защитное покрытие и манжеты
- Ресурс работы более 10 лет
- Удлиненная дужка
- 3 английских ключа
- 3 класс безопасности

Артикул	∅	A	B	C	D	Кол-во в упаковке
PL-01-38-L 3 англ. кл.	6	38	99	58	20	6/120
PL-01-50-L 3 англ. кл.	8	49	115	65	27	6/60
PL-01-63-L 3 англ. кл.	10	63	124	62	32	6/60

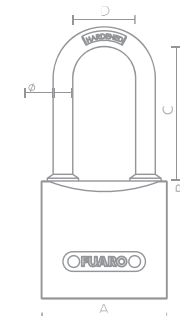

BIKE LOCKS

Надёжная защита велосипедов, электросамокатов, колясок, другой техники и помещений.

Материалы изготовления: высокопрочный пластик, сталь, полимерное покрытие.

Долговечные латунные цилиндры и кодовые механизмы.

PL-XXXX-CODE



- Кодовый механизм
- Полимерное покрытие для защиты от царапин
- Ресурс работы более 10 лет
- 2 класс безопасности



Артикул	Перекодировка	Диаметр троса, мм	Длина троса, см	Кол-во штук в упаковке
PL-0865-CODE	Постоянный код	8	65	20/120
PL-1280-CODE	Многokратная перекодировка	12	80	20/60

PL-08xx-KEY



- Латунный цилиндр для надёжной работы
- Полимерное покрытие для защиты от царапин
- Стальной трос
- Ресурс работы более 10 лет
- 2 рамочных ключа
- 2 класс безопасности

Артикул	Диаметр троса, мм	Длина троса, см	Кол-во штук в упаковке
PL-0865-KEY	8	65	20/120
PL-0880-KEY	8	80	20/120

PL-12xxx-KEY



- Латунный цилиндр для надёжной работы
- Полимерное покрытие для защиты от царапин
- Защита цилиндра от грязи
- Ресурс работы более 10 лет
- 3 перфоключа
- 2 класс безопасности



Артикул	Диаметр троса, мм	Длина троса, см	Кол-во штук в упаковке
PL-12100-KEY	12	100	20/60
PL-12150-KEY	12	150	20/40

TRAVEL LOCKS

Замки для чемоданов, сумок, шкафов, ящиков, сердец.

Изготавливаются из латуни, замка, пластика.

Неограниченное количество перекодировок.



PLZ-28-04B CODE



- Материал корпуса – замка
- Количество перекодировок неограниченно

Количество в промежуточной упаковке	Количество в транспортной упаковке
20	120



PLZ-26-03R CODE



- Материал корпуса – замка
- Количество перекодировок неограниченно

Количество в промежуточной упаковке	Количество в транспортной упаковке
20	120

PLZ-28-04S CODE



- Материал корпуса – замка
- Количество перекодировок неограниченно

Количество в промежуточной упаковке	Количество в транспортной упаковке
20	120



PLZ-27-03H CODE



- Материал корпуса – замак
- Количество перекодировок неограниченно

Количество в промежуточной упаковке	Количество в транспортной упаковке
20	120

PLZ-29-03B CODE



- Материал корпуса – замак
- Количество перекодировок неограниченно

Количество в промежуточной упаковке	Количество в транспортной упаковке
20	120

PLZ-27-03P CODE



- Материал корпуса – замак
- Количество перекодировок неограниченно

Количество в промежуточной упаковке	Количество в транспортной упаковке
20	120

 FUARO



НАДЁЖНЫЕ РЕШЕНИЯ
для ваших дверей